

Baby Playpen/Laufgitter
Parc pour Bébé/Parque Infantil
Box per Bambini/Zagroda dla dziecka
BB5586/BB5598/BB5599

USA office: Fontana **AUS** office: Truganina **GBR** office: Ipswich **ITA** office: Milano **POL** office: Gdańsk
DEU office: FDS GmbH, Neuer Höltigbaum 36, 22143 Hamburg, Deutschland **FRA** office: Saint Vigor d'Ymonville

THIS INSTRUCTION BOOKLET CONTAINS IMPORTANT SAFETY INFORMATION. PLEASE READ AND KEEP FOR FUTURE REFERENCE.





Before You Start

Please read all instructions carefully and keep it for future reference.

General Warnings

- ⚠ Danger! Keep all small parts and packaging materials for this product away from babies and children, otherwise they may pose a choking hazard.
- ⚠ The product must be installed and used under the supervision of an adult.
- ⚠ Read through each step carefully and follow the proper order.
- ⚠ Remove all packaging, separate and count all parts and hardware before installation.
- ⚠ Please ensure that all parts are correctly installed, incorrect installation can lead to a danger.
- ⚠ We recommend that, where possible, all items are assembled near the area in which they will be placed in use, to avoid moving the product unnecessarily once assembled.
- ⚠ Ensure a secure surface during installation, and place the product always on a flat, steady and stable surface.

Playpen Packing Accessories



Door Panel



Game Panel



Small Panel



Manual

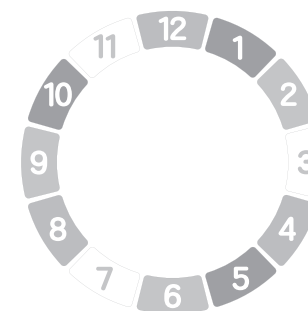

DIY Sticker

Product Size

Unit: cm

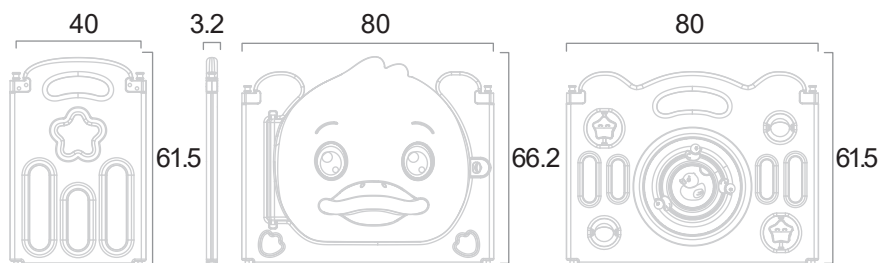

Precautions

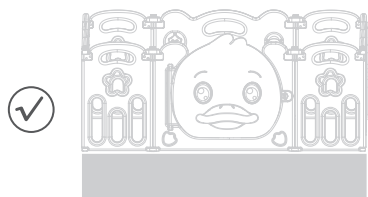

Place on a flat, spacious floor.

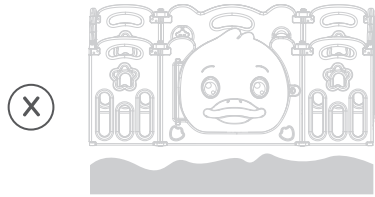

Can not be placed in the sand surface, uneven ground

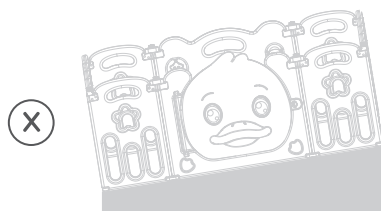

Can not be placed on a slope

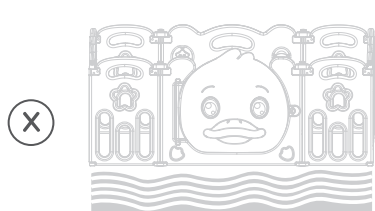

Can not be placed in water or water seepage.

Product Installation

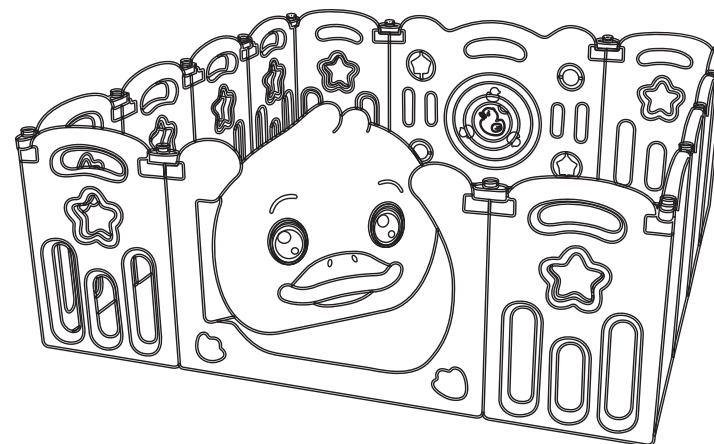

Step 1

Open the packing box and take out the folding fence.

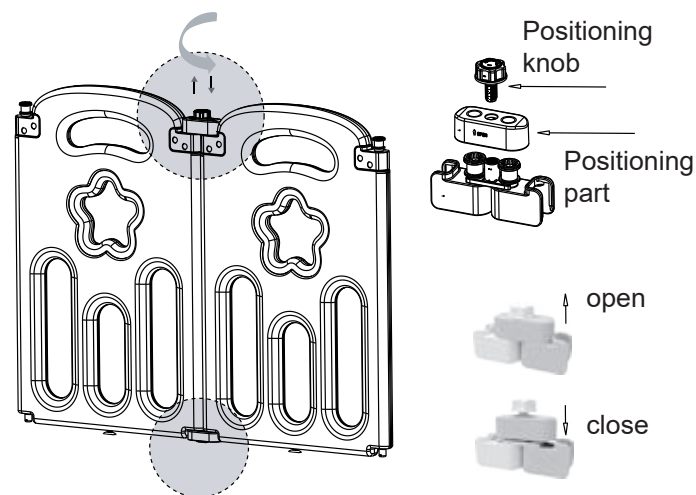

Step 2

Turn the positioning knob and positioning part (up↑) to adjust the shape as you like, then turn the positioning knob and positioning part (down↓) to fix the position to keep the shape.

FAQ

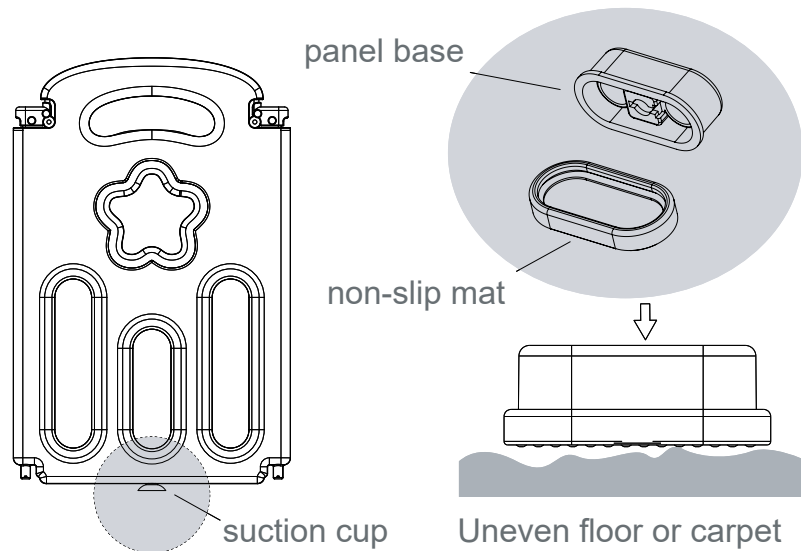

What to do if the bottom suction cups are not sticking?

If there is debris on the suction cups, clean with rag or water.

If the suction cups leaks, or has poor suction, you can soak it in boiling water and then paste it to the ground when it is hot.

ATTENTION: Please clean the suction cups regularly in case of dirty, poor suction during use.

Tips

- 1.This product is only for adult to assemble.
- 2.Place it on a flat and clean floor.
3. Use under adult supervision and climbing is prohibited.
- 4.Keep away from fire and power supply.
- 5.Make sure of a wide open site for installation.
- 6.Put the product in a well-lit room.
- 7.Do not put this product in water or near water seepage.
- 8.Can not be used upside down.
- 9.Check all the parts are well connected before use.
- 10.Packing materials are not toys , please keep them properly.
- 11.Clean the product regularly with sponge, soapy water or other non-corrosive liquids ensuring a healthy environment for baby.
- 12.Recommended for 6 months - 3 years.

Baby playpen

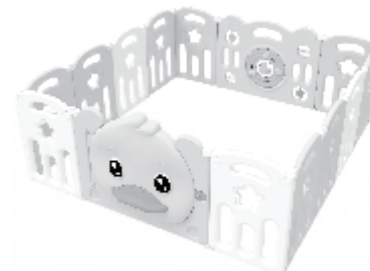

BB5586



BB5599



Avant de Commencer

Veuillez lire attentivement toutes les instructions et les conserver pour la référence ultérieure.

Avertissements Généraux

- ⚠ Danger ! Éloignez toutes les petites pièces et le matériel d'emballage des bébés et des enfants pour éviter un risque d'étouffement.
- ⚠ Le produit doit être installé et utilisé sous la surveillance d'un adulte.
- ⚠ Lisez attentivement chaque étape et suivez le bon ordre.
- ⚠ Retirez tous les emballages, séparez et comptez toutes les pièces et le matériel avant l'installation.
- ⚠ Assurez-vous que toutes les pièces sont correctement installées, une installation incorrecte peut entraîner un danger.
- ⚠ Nous recommandons que, dans la mesure du possible, tous les articles soient assemblés à proximité de la zone dans laquelle ils seront utilisés, afin d'éviter de déplacer inutilement le produit une fois assemblé.
- ⚠ Assurez une surface sûre pendant l'assemblage et placez le produit toujours sur une surface plane et stable.

Accessoires pour Parc



Panneau de porte

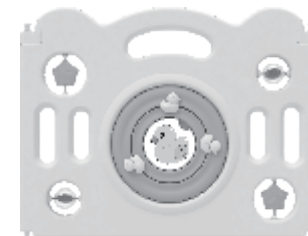

Grand panneau



Petit panneau



Manuel

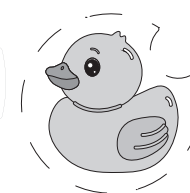
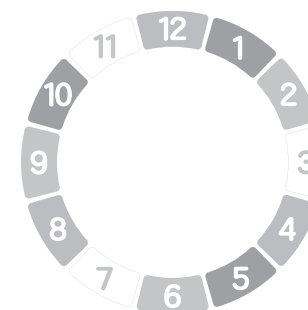

Autocollant

Dimension du Produit

Unité : cm

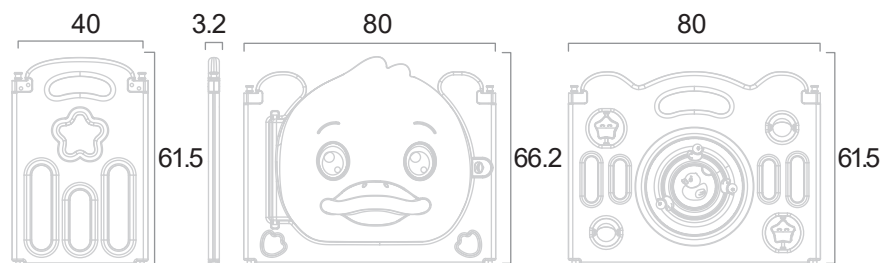

Précautions

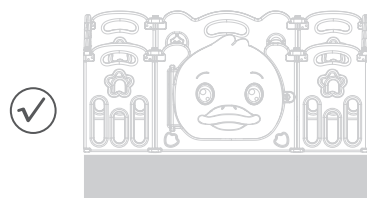

Placé sur un sol plat et spacieux.

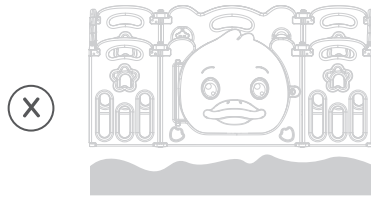

Ne peut pas être placé dans le sable, sol irrégulier

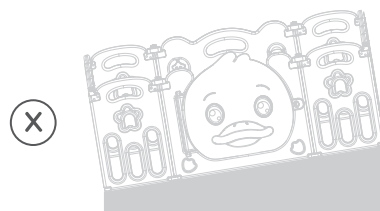

Ne peut pas être placé sur une pente

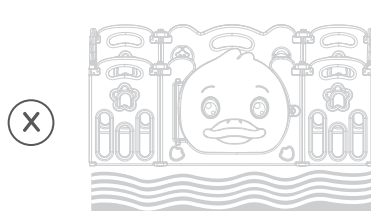

Ne peut pas être placé dans l'eau ou l'endroit humide.

Assemblage du produit

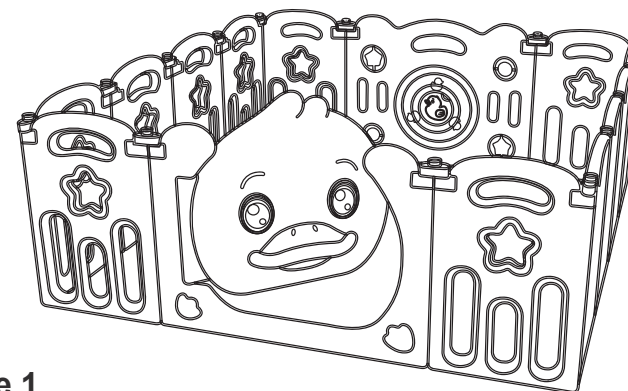

Étape 1

Ouvrez la boîte d'emballage et sortez la barrière pliante.

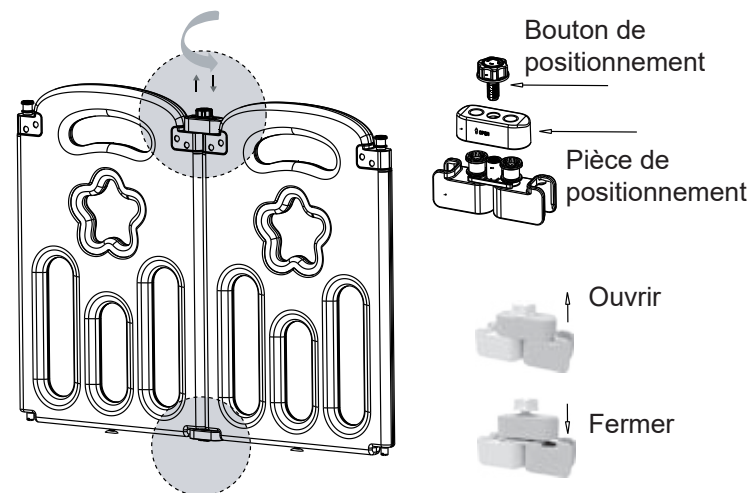

Étape 2

Tournez le bouton de positionnement et la pièce de positionnement (haut ↑) pour ajuster la forme comme vous le souhaitez, puis tournez le bouton de positionnement et la pièce de positionnement (bas ↓) pour fixer la position afin de conserver la forme.

Foire aux Questions

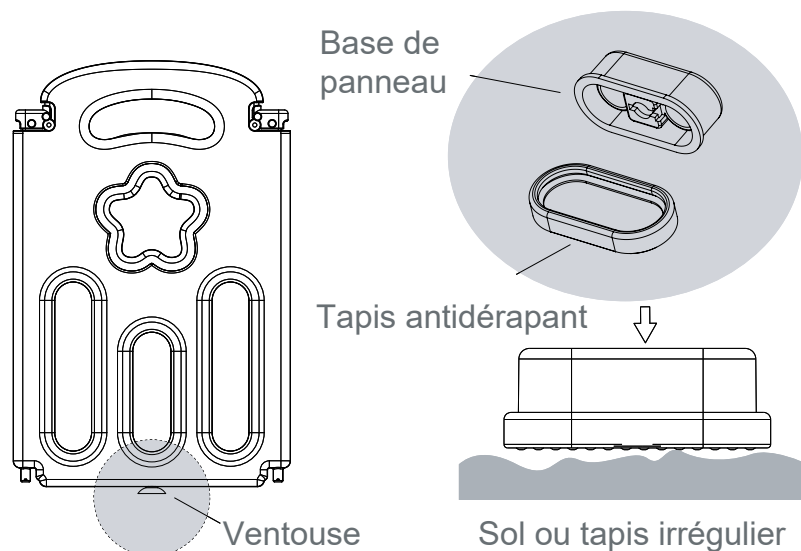

Comment faire si les ventouses du bas ne collent pas ?

S'il y a des débris sur les ventouses, nettoyez-les avec un chiffon ou de l'eau.

Si les ventouses fuient, ou si la succion est mauvaise, vous pouvez la faire tremper dans de l'eau bouillante et la coller au sol lorsqu'elle est chaude.

ATTENTION : Veuillez nettoyer régulièrement les ventouses en cas de mauvaise aspiration pendant l'utilisation.

Conseils

1. Ce produit ne peut être assemblé que par un adulte.
2. Posez-le sur un sol plat et propre.
3. L'utilisation sous la surveillance d'un adulte est nécessaire et l'escalade est interdite.
4. Tenez à l'écart du feu et de l'alimentation électrique.
5. Veillez à disposer d'une zone ouverte pour l'installation.
6. Placez le produit dans une pièce bien éclairée.
7. Ne mettez pas ce produit dans l'eau ou à proximité de l'endroit humide.
8. Ne peut pas être utilisé à l'envers.
9. Vérifiez que toutes les pièces sont bien connectées avant l'utilisation.
10. Les matériaux d'emballage ne sont pas des jouets, veuillez les conserver correctement.
11. Nettoyez régulièrement le produit avec une éponge, de l'eau savonneuse ou d'autres liquides non corrosifs assurer un environnement sain pour le bébé.
12. Recommandé pour les enfants de 6 mois à 3 ans.

Parc pour Bébé

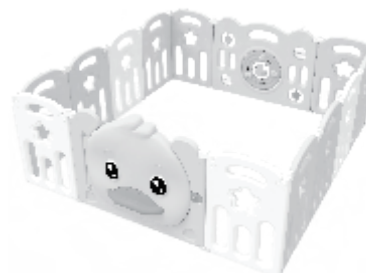

BB5586



BB5599

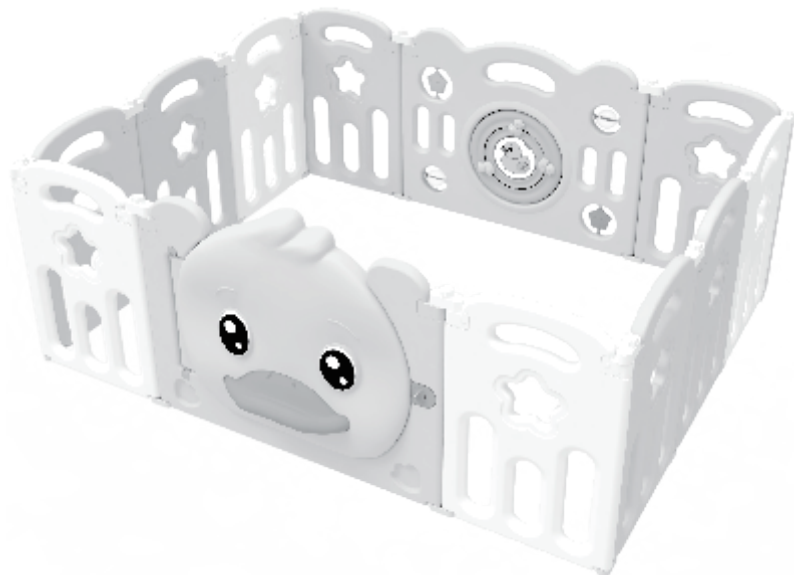

Baby Playpen/Laufgitter
Parc pour Bébé/Parque Infantil
Box per Bambini/Zagroda dla dziecka
BB5586/BB5598/BB5599

EN



Return / Damage Claim Instructions

- ⚠ **DO NOT discard the box / original packaging.**
In case a return is required, the item must be returned in original box. Without this your return will not be accepted.
- ⚠ **Take a photo of the box markings.**
A photo of the markings (text) on the side of the box is required in case a part is needed for replacement. This helps our staff identify your product number to ensure you receive the correct parts.
- ⚠ **Take a photo of the damaged part (if applicable).**
A photo of the damage is always required to file a claim and get your replacement or refund processed quickly. Please make sure you have the box even if it is damaged.
- ⚠ **Send us an email with the images requested.**
Email us directly from marketplace where your item was purchased with the attached images and a description of your claim.

DE



Rücksendung / Beschädigung Anweisungen

- ⚠ **Werfen Sie den Karton / die Originalverpackung NICHT weg.**
Falls eine Rücksendung erforderlich ist, muss der Artikel in der Originalverpackung zurückgeschickt werden. Andernfalls wird Ihre Rücksendung nicht angenommen.
- ⚠ **Machen Sie ein Foto von der Beschriftung des Kartons.**
Für den Fall, dass ein Ersatzteil benötigt wird, benötigen wir ein Foto der Beschriftung (Text) auf der Seite des Kartons. So können unsere Mitarbeiter Ihre Artikelnummer identifizieren und sicherstellen, dass Sie die richtigen Teile erhalten.
- ⚠ **Machen Sie ein Foto des beschädigten Teils (falls zutreffend).**
Ein Foto des beschädigten Teils ist immer erforderlich, um eine Reklamation einzureichen und eine schnelle Bearbeitung Ihres Ersatzteils oder Ihrer Rückerstattung zu gewährleisten. Bitte stellen Sie sicher, dass Sie den Karton haben, auch wenn er beschädigt ist.
- ⚠ **Schicken Sie uns eine E-Mail mit dem gewünschten Foto.**
Schicken Sie uns eine E-Mail direkt vom Marktplatz, auf dem Sie den Artikel gekauft haben, mit den angehängten Fotos und einer Beschreibung Ihrer Reklamation.

FR



Instructions De Retour / Réclamation De Dommages

- ⚠ **NE PAS jeter la boîte/l'emballage d'origine.**
Dans le cas où un retour est requis, l'article doit être retourné dans sa boîte d'origine. Sans cela, votre retour ne sera pas accepté.
- ⚠ **Prenez une photo des marquages de la boîte.**
Une photo des marquages (texte) sur le côté de la boîte est requise au cas où une pièce serait nécessaire pour le remplacement. Cela aide notre personnel à identifier votre numéro de produit pour s'assurer que vous recevez les bonnes pièces.
- ⚠ **Prenez une photo des dommages (le cas échéant).**
Une photo des dommages est toujours requise pour déposer une réclamation et obtenir rapidement votre remplacement ou votre remboursement. Assurez-vous d'avoir la boîte même si elle est endommagée.
- ⚠ **Envoyez-nous un e-mail avec les images demandées.**
Envoyez-nous un e-mail directement depuis le marché où votre article a été acheté avec les images ci-jointes et une description de votre réclamation.

ES



Instrucciones de Devolución / Reclamación de Daños

- ⚠ **NO deseche la caja/embalaje original.**
En caso de que se requiera una devolución, el artículo debe ser devuelto en la caja original. Sin esto su devolución no será aceptada.
- ⚠ **Tome una foto de las marcas de la caja.**
Se requiere una foto de las marcas (texto) en el lado de la caja en caso de que se necesite una pieza para reemplazarla. Esto ayuda a nuestro personal a identificar su número de producto para asegurarse de que recibe las piezas correctas.
- ⚠ **Tome una foto de los daños (si procede).**
Una foto de los daños es siempre necesaria para presentar una reclamación y conseguir que su reemplazo o reembolso sea procesado rápidamente. Por favor, asegúrese de tener la caja aunque esté dañada.
- ⚠ **Envíenos un correo electrónico con las imágenes solicitadas.**
Envíenos un correo electrónico directamente desde el mercado donde se compró su artículo con las imágenes adjuntas y una descripción de su reclamación.

IT



Istruzioni Per La Restituzione / Reclamo Per Danni

- ⚠ **NON scartare la scatola / confezione originale.**
Nel caso in cui sia richiesto un reso, l'articolo deve essere restituito nella scatola originale. Senza la scatola originale il tuo reso non sarà accettato.
- ⚠ **Fare una foto dei contrassegni sulla scatola.**
È necessaria una foto dei contrassegni (testo) sul lato della scatola nel caso in cui la parte debba essere sostituita. Questo aiuta il nostro staff a identificare il numero del tuo prodotto per assicurarti di ricevere le parti corrette.
- ⚠ **Fare una foto di Danno (se è applicabile).**
Una foto del danno è sempre necessaria per presentare un reclamo e ottenere rapidamente la sostituzione o il rimborso. Assicurati di avere la scatola anche se è danneggiata.
- ⚠ **Inviarci una mail con le immagini richieste.**
Inviarci un'e-mail direttamente dal mercato in cui è stato acquistato il tuo articolo con le immagini allegate e una descrizione del tuo reclamo.

PL



Zwroty i reklamacje

- ⚠ **Nie wyrzucaj oryginalnego opakowania.**
Jeśli chcesz zwrócić produkt, musi znajdować się on w oryginalnym opakowaniu. Towar zwrócony w nieoryginalnym opakowaniu nie zostanie przyjęty.
- ⚠ **Zrób zdjęcie oznaczeń na opakowaniu.**
Jeśli jakkolwiek część wymaga wymiany, zrób zdjęcie oznaczeń kodu produktu, który znajduje się na opakowaniu. Pozwoli nam to zidentyfikować produkt i dostarczyć ci właściwą część.
- ⚠ **Zrób zdjęcie uszkodzonej części (jeśli dotyczy).**
Jeśli chcesz złożyć reklamację, zrób zdjęcie uszkodzonej części. Pozwoli nam to zatwierdzić reklamację i zlecić zwrot środków na twoje konto. Do złożenia reklamacji potrzebne będzie oryginalne opakowanie.
- ⚠ **Skontaktuj się z nami.**
Skontaktuj się z nami telefonicznie, mailowo lub poprzez formularz kontaktowy. Załącz zdjęcia produktu i opis roszczenia.